

ASUS®

**VU279CFE Σειρά
οθόνης LCD**

Οδηγός χρήστη

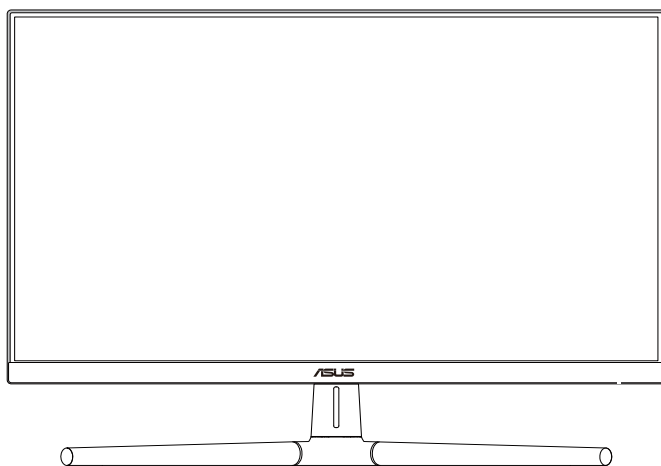

HDMI™
HIGH-DEFINITION MULTIMEDIA INTERFACE

Πρώτη έκδοση

Ιούνιος 2023

Copyright © 2023 ASUSTeK COMPUTER INC. Με επιφύλαξη παντός δικαιώματος.

Απαγορεύεται η αναπαραγωγή οποιουδήποτε τμήματος του παρόντος εγχειριδίου συμπεριλαμβανομένων των προϊόντων και του λογισμικού που περιγράφονται σε αυτό, καθώς και η μετάδοση, αντιγραφή, αποθήκευση σε σύστημα αποθήκευσης και ανάκτησης, ή μετάφραση σε οποιαδήποτε γλώσσα υπό οποιαδήποτε μορφή και με οποιοδήποτε μέσο, εκτός από την τεκμηρίωση που φυλάσσεται από τον κάτοχο για λόγους εφεδρικούς, χωρίς την έγγραφη άδεια της εταιρίας ASUSTeK COMPUTER INC. ("ASUS").

Η εγγύηση του προϊόντος ή το σέρβις δεν θα παραταθούν εάν: (1) το προϊόν έχει επισκευαστεί, τροποποιηθεί ή μετατραπεί, εκτός εάν έχει δοθεί γραπτή έγκριση για την επισκευή, τροποποίηση ή μετατροπή από την ASUS, ή (2) ο σειριακός αριθμός του προϊόντος δεν είναι ευανάγνωστος ή απουσιάζει.

Η ASUS ΠΑΡΕΧΕΙ ΤΟ ΠΑΡΟΝ ΕΓΧΕΙΡΙΔΙΟ "ΩΣ ΕΧΕΙ" ΧΩΡΙΣ ΚΑΝΕΝΟΣ ΕΙΔΟΥΣ ΕΓΓΥΗΣΗ, ΡΗΤΗ Ή ΣΙΩΠΗΡΗ, ΣΥΜΠΕΡΙΛΑΜΒΑΝΟΜΕΝΩΝ ΑΛΛΑ ΟΧΙ ΜΟΝΟ ΤΩΝ ΣΙΩΠΗΡΩΝ ΕΓΓΥΗΣΕΩΝ ΠΕΡΙ ΕΜΠΟΡΕΥΣΙΜΟΤΗΤΑΣ Ή ΚΑΤΑΛΛΗΛΟΤΗΤΑΣ ΓΙΑ ΣΥΓΚΕΚΡΙΜΕΝΟ ΣΚΟΠΟ. ΣΕ ΚΑΜΙΑ ΠΕΡΙΠΤΩΣΗ ΔΕΝ ΕΙΝΑΙ ΥΠΕΥΘΥΝΗ Η ASUS, ΟΙ ΔΙΕΥΘΥΝΤΕΣ ΤΗΣ, ΤΑ ΣΤΕΛΕΧΗ, ΟΙ ΥΠΑΛΛΗΛΟΙ Ή ΑΛΛΟΙ ΣΥΝΤΕΛΕΣΤΕΣ ΓΙΑ ΚΑΘΕ ΕΜΜΕΣΗ, ΕΙΔΙΚΗ, ΤΥΧΑΙΑ Ή ΚΑΤ' ΕΞΑΚΟΛΟΥΘΗΣΗ ΖΗΜΙΑ (ΣΥΜΠΕΡΙΛΑΜΒΑΝΟΜΕΝΩΝ ΖΗΜΙΩΝ ΑΠΟ ΑΠΩΛΕΙΕΣ Ή ΚΕΡΔΗ, ΕΠΙΧΕΙΡΗΜΑΤΙΚΕΣ ΖΗΜΙΕΣ, ΖΗΜΙΕΣ ΛΟΓΩ ΑΠΩΛΕΙΑΣ ΔΕΔΟΜΕΝΩΝ, ΔΙΑΚΟΠΗ ΕΠΙΧΕΙΡΗΣΙΑΚΗΣ ΛΕΙΤΟΥΡΓΙΑΣ ΚΑΙ ΑΛΛΑ ΠΑΡΟΜΟΙΑ), ΑΚΟΜΗ ΚΙ ΑΝ Η ASUS ΕΧΕΙ ΕΝΗΜΕΡΩΘΕΙ ΓΙΑ ΤΗΝ ΠΙΘΑΝΟΤΗΤΑ ΠΑΡΟΜΟΙΩΝ ΖΗΜΙΩΝ ΠΟΥ ΠΡΟΕΡΧΟΝΤΑΙ ΑΠΟ ΒΛΑΒΗ Ή ΛΑΘΟΣ ΤΟΥ ΠΑΡΟΝΤΟΣ ΕΓΧΕΙΡΙΔΙΟΥ Ή ΠΡΟΪΟΝΤΟΣ.

ΟΙ ΠΡΟΔΙΑΓΡΑΦΕΣ ΚΑΙ ΠΛΗΡΟΦΟΡΙΕΣ ΠΟΥ ΠΕΡΙΕΧΟΝΤΑΙ ΣΤΟ ΠΑΡΟΝ ΕΓΧΕΙΡΙΔΙΟ ΠΑΡΕΧΟΝΤΑΙ ΜΟΝΟ ΓΙΑ ΕΝΗΜΕΡΩΤΙΚΟΥΣ ΣΚΟΠΟΥΣ, ΚΑΙ ΥΠΟΚΕΙΝΤΑΙ ΣΕ ΑΛΛΑΓΕΣ ΣΕ ΟΠΟΙΑΔΗΠΟΤΕ ΧΡΟΝΙΚΗ ΣΤΙΓΜΗ ΧΩΡΙΣ ΠΡΟΗΓΟΥΜΕΝΗ ΕΙΔΟΠΟΙΗΣΗ ΚΑΙ ΔΕΝ ΠΡΕΠΕΙ ΝΑ ΕΚΛΗΦΘΟΥΝ ΩΣ ΔΕΣΜΕΥΤΙΚΕΣ ΑΠΟ ΤΗΝ ΠΛΕΥΡΑ ΤΗΣ ASUS. Η ASUS ΔΕΝ ΦΕΡΕΙ ΕΥΘΥΝΗ Ή ΥΠΑΙΤΙΟΤΗΤΑ ΓΙΑ ΟΠΟΙΑΔΗΠΟΤΕ ΣΦΑΛΜΑΤΑ Ή ΑΝΑΚΡΙΒΕΙΕΣ ΠΟΥ ΠΙΘΑΝΟΝ ΝΑ ΕΜΦΑΝΙΖΟΝΤΑΙ ΣΤΟ ΠΑΡΟΝ ΕΓΧΕΙΡΙΔΙΟ, ΣΥΜΠΕΡΙΛΑΜΒΑΝΟΜΕΝΩΝ ΤΩΝ ΠΡΟΪΟΝΤΩΝ ΚΑΙ ΤΟΥ ΛΟΓΙΣΜΙΚΟΥ ΠΟΥ ΠΕΡΙΓΡΑΦΕΤΑΙ ΣΕ ΑΥΤΟ.

Τα προϊόντα και οι εταιρικές ονομασίες που εμφανίζονται στο παρόν εγχειρίδιο αποτελούν ή δεν αποτελούν κατοχυρωμένα σήματα ή πνευματικά δικαιώματα των αντίστοιχων εταιριών τους και χρησιμοποιούνται μόνο για αναγνώριση ή επεξήγηση για το όφελος του κατόχου, χωρίς πρόθεση παραβίασης κανονισμών.

Περιεχόμενα

Περιεχόμενα	iii
Σημειώσεις	iv
Με πιστοποίηση TCO.....	vii
Πληροφορίες ασφαλείας.....	viii
Φροντίδα & Καθαρισμός.....	x
Υπηρεσίες επιστροφής.....	xi
Πληροφορίες προϊόντος για την Ετικέτα ενεργειακής κατάταξης ΕΕ....	xi

Κεφάλαιο 1: Εισαγωγή στο προϊόν

1.1	Καλώς ορίσατε!	1-1
1.2	Περιεχόμενα συσκευασίας	1-1
1.3	Εισαγωγή στην οθόνη	1-2
1.3.1	Πρόσοψη.....	1-2
1.3.2	Πίσω όψη	1-4

Κεφάλαιο 2: Εγκατάσταση

2.1	Συναρμολόγηση του βραχίονα/της βάσης οθόνης	2-1
2.2	Αφαίρεση του βραχίονα/βάσης (για επιτοίχια στήριξη τύπου VESA)	2-2
2.3	Προσαρμογή της οθόνης.....	2-3
2.4	Σύνδεση καλωδίων	2-4
2.5	Ενεργοποίηση της οθόνης.....	2-5

Κεφάλαιο 3: Γενικές οδηγίες

3.1	Μενού OSD (επί της οθόνης)	3-1
3.1.1	Διαμόρφωση	3-1
3.1.2	Εισαγωγή στις λειτουργίες του μενού οθόνης (OSD)3-2	
3.2	Σύνοψη προδιαγραφών	3-12
3.3	Διάσταση περιγράμματος	3-14
3.4	Αντιμετώπιση προβλημάτων (FAQ).....	3-15
3.5	Υποστηριζόμενοι τρόποι λειτουργίας	3-16

Σημειώσεις

Επισήμανση της Ομοσπονδιακής Επιτροπής Επικοινωνιών (FCC)

Η συσκευή συμμορφώνεται με το Μέρος 15 των Κανόνων της FCC. Η λειτουργία υπόκειται στις ακόλουθες δύο συνθήκες:

- Η συσκευή δεν θα προκαλέσει επιβλαβείς παρεμβολές, και
- Η συσκευή αυτή πρέπει να αποδέχεται παρεμβολές, συμπεριλαμβανομένων των παρεμβολών που μπορούν να προκαλέσουν μη επιθυμητές λειτουργίες.

Η συσκευή αυτή έχει ελεγχθεί και έχει διαπιστωθεί ότι πληροί τους περιοριστικούς όρους για ψηφιακές συσκευές Κατηγορίας Β, σύμφωνα με το Τμήμα 15 του κανονισμού FCC. Τα εν λόγω όρια έχουν καθοριστεί ώστε να παρέχουν εύλογη προστασία από επιβλαβείς παρεμβολές σε οικιακή εγκατάσταση. Η συσκευή αυτή παράγει, χρησιμοποιεί και μπορεί να εκπέμψει ενέργεια ραδιοσυχνότητας και εάν δεν εγκατασταθεί και χρησιμοποιηθεί σύμφωνα με τις οδηγίες, μπορεί να προκαλέσει παρεμβολές στις ραδιοεπικοινωνίες. Ωστόσο, δεν μπορεί να αποκλειστεί η πιθανότητα πρόκλησης παρεμβολών σε μια συγκεκριμένη εγκατάσταση. Εάν ο παρών εξοπλισμός προκαλεί επιβλαβείς παρεμβολές στη ραδιοφωνική ή τηλεοπτική λήψη, οι οποίες μπορούν να διαπιστωθούν απενεργοποιώντας ή ενεργοποιώντας τον εξοπλισμό, ο χρήστης συνιστάται να επιχειρήσει να αποκαταστήσει τις παρεμβολές με έναν από τους παρακάτω τρόπους:

- Αλλαγή προσανατολισμού ή θέσης της κεραίας λήψης.
- Αύξηση της απόστασης ανάμεσα στον εξοπλισμό και το δέκτη.
- Σύνδεση του εξοπλισμού σε πρίζα που συνδέεται σε ηλεκτρικό κύκλωμα διαφορετικό από εκείνο στο οποίο είναι συνδεδεμένος ο δέκτης.
- Επικοινωνία με τον αντιπρόσωπο ή με έμπειρο ραδιοτεχνίτη ή τεχνικό τηλεόρασης για βοήθεια.



Η χρήση θωρακισμένων καλωδίων για σύνδεση της οθόνης με τη κάρτα γραφικών είναι απαραίτητη για τη διαβεβαίωση συμμόρφωσης με τους κανονισμούς FCC. Οποιαδήποτε αλλαγές ή τροποποιήσεις που δεν έχουν εγκριθεί ρητώς από τον υπεύθυνο φορέα για τη συμμόρφωση, θα μπορούσαν να ακυρώσουν την δυνατότητα του χρήστη να χειρίζεται τον εξοπλισμό.

Προϊόν που πληροί το πρότυπο ENERGY STAR



Το ENERGY STAR είναι ένα κοινό πρόγραμμα της Υπηρεσίας Προστασίας Περιβάλλοντος των Η.Π.Α. και του Υπουργείου Ενέργειας των Η.Π.Α. που μας βοηθά να εξοικονομούμε χρήματα και να προστατεύουμε το περιβάλλον μέσω ενεργειακά αποδοτικών προϊόντων και πρακτικών.

Όλα τα προϊόντα της ASUS με το λογότυπο ENERGY STAR συμμορφώνονται με το πρότυπο ENERGY STAR και η λειτουργία διαχείρισης ενέργειας είναι ενεργοποιημένη από προεπιλογή.

Η οθόνη και ο υπολογιστής έχουν οριστεί αυτόματα σε κατάσταση αναμονής μετά από 10 και 30 λεπτά αδράνειας του χρήστη. Για να αφυπνίσετε τον υπολογιστή σας, κάντε κλικ με το ή ποντίκι πατήστε οποιοδήποτε πλήκτρο στο πληκτρολόγιο. Επισκεφτείτε τη διεύθυνση <http://www.energystar.gov/powermanagement> για λεπτομερείς πληροφορίες σχετικά με τη διαχείριση ενέργειας και τα οφέλη της για το περιβάλλον. Επιπλέον, επισκεφτείτε τη διεύθυνση <http://www.energystar.gov> για λεπτομερείς πληροφορίες σχετικά με το κοινό πρόγραμμα ENERGY STAR.



ΣΗΜΕΙΩΣΗ: Το Energy Star ΔΕΝ υποστηρίζεται στα λειτουργικά συστήματα FreeDOS και Linux.

Δήλωση Συμμόρφωσης του Υπουργείου Επικοινωνιών του Καναδά

Αυτή η ψηφιακή συσκευή δεν υπερβαίνει τα όρια εκπομπής ραδιοπαρεμβολών από ψηφιακές συσκευές Κατηγορίας Β που έχουν τεθεί από τους Κανονισμούς για τις Ραδιοπαρεμβολές του Καναδικού Υπουργείου Επικοινωνιών.

Η ψηφιακή αυτή συσκευή κατηγορίας Β είναι συμβατή με τους Καναδικούς κανονισμούς ICES-003.

Αυτή η ψηφιακή συσκευή Κλάσης Β πληροί όλες τις απαιτήσεις των Καναδικών κανονισμών εξοπλισμού που προκαλεί παρεμβολές.

Cet appareil numérique de la classe B respecte toutes les exigences du Règlement sur le matériel brouiller du Canada.



Συμμόρφωση υλικού Low Blue Light (Χαμηλό μπλε φως)

Η οθόνη χρησιμοποιεί πάνελ χαμηλού μπλε φωτός και συμμορφώνεται με τη Λύση TUV Rheinland (Hardware Solution) στις εργοστασιακές ρυθμίσεις/στην προεπιλεγμένη λειτουργία ρύθμισης (Προεπιλεγμένη ρύθμιση: Τυπικό).

Μειώνει το μπλε φως που εκπέμπεται από την οθόνη για μείωση της έκθεσης των ματιών σας.

- Τοποθετήστε την οθόνη σε απόσταση 50 - 70 εκατοστών [20 - 28 ίν.] από τα μάτια σας και λίγο κάτω από το επίπεδο των ματιών.
- Ανοιγοκλείνετε συνειδητά τα μάτια σας τακτικά για μείωση της καταπόνησης των ματιών μετά από παρατεταμένο χρόνο οθόνης.
- Κάντε διαλείμματα 20 λεπτών κάθε 2 ώρες.
- Κοιτάτε μακριά από την οθόνη σας και εστιάζετε σε ένα μακρινό αντικείμενο για τουλάχιστον 20 δευτερόλεπτα κατά τη διάρκεια των διαλειμμάτων.
- Κάντε εκτάσεις για να ανακουφίσετε την κόπωση του σώματος ή τον πόνο κατά τη διάρκεια των διαλειμμάτων.

Τεχνολογία σταθερού φωτός

Η οθόνη υιοθετεί τεχνολογία σταθερού φωτός, η οποία εξαλείφει το τρεμόπαιγμα στα μάτια, προσφέρει άνεση στην εμπειρία θέασης και προστατεύει τους χρήστες από καταπόνηση και κόπωση των ματιών.

Με πιστοποίηση TCO

A third-party certification according to ISO 14024



Toward sustainable IT products

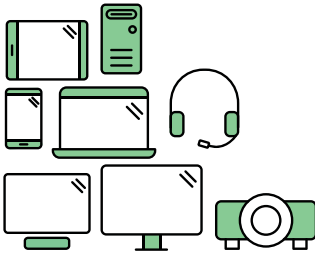

Say hello to a more sustainable product

IT products are associated with a wide range of sustainability risks throughout their life cycle. Human rights violations are common in the factories. Harmful substances are used both in products and their manufacture. Products can often have a short lifespan because of poor ergonomics, low quality and when they are not able to be repaired or upgraded.

This product is a better choice. It meets all the criteria in TCO Certified, the world's most comprehensive sustainability certification for IT products. Thank you for making a responsible product choice, that help drive progress towards a more sustainable future!

Criteria in TCO Certified have a life-cycle perspective and balance environmental and social responsibility. Conformity is verified by independent and approved verifiers that specialize in IT products, social responsibility or other sustainability issues. Verification is done both before and after the certificate is issued, covering the entire validity period. The process also includes ensuring that corrective actions are implemented in all cases of factory non-conformities. And last but not least, to make sure that the certification and independent verification is accurate, both TCO Certified and the verifiers are reviewed regularly.

Want to know more?

Read information about TCO Certified, full criteria documents, news and updates at [tcocertified.com](https://www.tcocertified.com). On the website you'll also find our Product Finder, which presents a complete, searchable listing of certified products.

Πληροφορίες ασφαλείας

- Πριν εγκαταστήσετε την οθόνη, διαβάστε προσεκτικά όλη την τεκμηρίωση που περιλαμβάνεται στη συσκευασία.
- Για να μειώσετε τον κίνδυνο πυρκαγιάς ή ηλεκτροπληξίας, μην εκθέτετε ποτέ τη συσκευή αυτή σε βροχή ή υγρασία.
- Μην προσπαθήσετε ποτέ να ανοίξετε το περίβλημα της οθόνης. Οι επικίνδυνα υψηλές τάσεις στο εσωτερικό της οθόνης μπορεί να οδηγήσουν σε σοβαρό σωματικό τραυματισμό.
- Αν το καλώδιο παροχής ρεύματος πάθει βλάβη, μην προσπαθήσετε να το διορθώσετε μόνοι σας. Επικοινωνήστε με κατάλληλα εκπαιδευμένο τεχνικό επισκευών ή με το μεταπωλητή σας.
- Πριν χρησιμοποιήσετε το παρόν προϊόν, σιγουρευτείτε ότι τα καλώδια έχουν συνδεθεί σωστά και τα καλώδια παροχής ρεύματος δεν έχουν βλάβες. Αν εντοπίσετε οποιαδήποτε βλάβη, επικοινωνήστε αμέσως με τον αντιπρόσωπο.
- Στην πίσω πλευρά του περιβλήματος υπάρχουν υποδοχές και ανοίγματα για εξαερισμό. Μην φράσετε αυτά τα ανοίγματα. Μην τοποθετείτε το προϊόν κοντά ή πάνω σε καλοριφέρ ή πηγή θερμότητας εκτός αν παρέχεται επαρκής εξαερισμός.
- Η οθόνη πρέπει να λειτουργεί μόνο από τον τύπο τροφοδοσίας που αναφέρεται στην ετικέτα σήμανσης. Εάν δεν είστε σίγουρος σχετικά με τον τύπο της πηγής τροφοδοσίας που διαθέτετε στο σπίτι σας, συμβουλευτείτε τον αντιπρόσωπο ή την τοπική εταιρία παροχής ενέργειας.
- Χρησιμοποιήστε το κατάλληλο φως τροφοδοσίας που είναι συμβατό με τα τοπικά πρότυπα τροφοδοσίας ισχύος.
- Μην υπερφορτώνετε καλώδια και μπαταντέζες. Η υπερφόρτωση μπορεί να προκαλέσει πυρκαγιά ή ηλεκτροπληξία.
- Να αποφεύγετε τη σκόνη, την υγρασία και ακραίες θερμοκρασίες. Μην τοποθετείτε την οθόνη σε οποιαδήποτε περιοχή όπου θα μπορούσε να βραχεί. Τοποθετήστε την οθόνη πάνω σε μια σταθερή επιφάνεια.
- Βγάλτε τη συσκευή από την πρίζα κατά τη διάρκεια καταιγίδας με αστραπές ή όταν δεν πρόκειται να χρησιμοποιηθεί για μεγάλη χρονική περίοδο. Αυτό θα προστατεύσει την οθόνη από βλάβη σε περίπτωση απότομων διακυμάνσεων της τάσης.
- Μην ωθείτε ποτέ αντικείμενα ή μην ρίχνετε υγρά κανενός είδους στα ανοίγματα που βρίσκονται στο περίβλημα της οθόνης.
- Για να διασφαλίσετε ικανοποιητική λειτουργία, χρησιμοποιήστε την οθόνη μόνο με υπολογιστές που είναι συμβατοί με τα πρότυπα UL και διαθέτουν κατάλληλα διαμορφωμένους υποδοχείς με σήμανση 100-240V AC.
- Με καλώδιο τροφοδοσίας συνδεδεμένο σε πρίζα με σύνδεση με γείωση.
- Αν αντιμετωπίσετε τεχνικά προβλήματα με την οθόνη, επικοινωνήστε με έναν κατάλληλο εκπαιδευμένο τεχνικό ή με τον μεταπωλητή σας.

- Η ρύθμιση του ελέγχου έντασης καθώς και του ισοσταθμιστή σε άλλες ρυθμίσεις εκτός της κεντρικής θέσης ενδέχεται να αυξήσει την ισχύ εξόδου ακουστικών και, επομένως, το επίπεδο πίεσης ήχου.



Το σύμβολο του διαγραμμένου τροχήλατου κάδου απορριμμάτων δείχνει πως το προϊόν (ο ηλεκτρικός, ηλεκτρονικός εξοπλισμός και η κομβιόσχημη μπαταρία που περιέχει υδράργυρο) δεν πρέπει να τοποθετείτε σε αστικά απόβλητα. Ελέγξτε τους τοπικούς κανονισμούς για απόθεση των ηλεκτρονικών προϊόντων.

ΑΕΕΕ yönetmeliğine uygundur

Φροντίδα & Καθαρισμός

- Πριν ανασηκώσετε ή αλλάξετε θέση στην οθόνη σας, είναι καλύτερα να αποσυνδέσετε τα καλώδια και το καλώδιο τροφοδοσίας. Ακολουθείτε τις σωστές τεχνικές ανασήκωσης όταν τοποθετείτε την οθόνη. Όταν ανασηκώνετε ή μεταφέρετε την οθόνη, να την κρατάτε από τις άκρες της. Μην ανασηκώνετε την οθόνη από τη βάση στήριξης ή το καλώδιο.
- Καθαρισμός. Απενεργοποιήστε την οθόνη και αποσυνδέστε το καλώδιο τροφοδοσίας. Καθαρίστε την επιφάνεια της οθόνης με ένα απαλό πανί που δεν χαράσσει. Οι επίμονοι λεκέδες πρέπει να αφαιρούνται με ένα υγρό πανί με απαλό καθαριστικό υγρό.
- Μην χρησιμοποιείτε καθαριστικό υγρό που περιέχει οινόπνευμα ή ασετόν. Να χρησιμοποιείτε καθαριστικά που προορίζονται για χρήση σε οθόνες. Μην ψεκάζετε το καθαριστικό υγρό απευθείας πάνω στην οθόνη, καθώς μπορεί να στάξει στο εσωτερικό της οθόνης και να προκαλέσει ηλεκτροπληξία.

Τα ακόλουθα συμπτώματα της οθόνης είναι φυσιολογικά:

- Ενδέχεται να παρατηρήσετε ελαφρώς άνιση φωτεινότητα στην οθόνη ανάλογα με το μοτίβο που χρησιμοποιείτε στην επιφάνεια εργασίας.
- Όταν εμφανίζεται στην οθόνη η ίδια εικόνα για πολλές ώρες, μπορεί να παραμείνει στην οθόνη ένα είδωλο αυτής της εικόνας και μετά την αλλαγή της εικόνας στην οθόνη. Η οθόνη θα επανέλθει αργά ή μπορείτε να την απενεργοποιήσετε από τον διακόπτη για ώρες.
- Όταν η οθόνη γίνεται μαύρη ή αναβοσβήνει ή δεν μπορείτε πλέον να εργαστείτε, επικοινωνήστε με τον αντιπρόσωπο ή με το κέντρο σέρβις για επιδιόρθωση. Μην προσπαθήσετε να επισκευάσετε μόνοι σας την οθόνη!

Συμβάσεις που χρησιμοποιούνται στον παρόντα οδηγό



ΠΡΟΕΙΔΟΠΟΙΗΣΗ: Πληροφορίες για αποφυγή τραυματισμού σας όταν προσπαθείτε να ολοκληρώσετε μια εργασία.



ΠΡΟΣΟΧΗ: Πληροφορίες για αποφυγή βλάβης σε εξαρτήματα όταν προσπαθείτε να ολοκληρώσετε μια εργασία.



ΣΗΜΑΝΤΙΚΟ: Οδηγίες που ΠΡΕΠΕΙ να ακολουθήσετε για να ολοκληρώσετε μια εργασία.



ΣΗΜΕΙΩΣΗ: Συμβουλές και πρόσθετες πληροφορίες για να σας βοηθήσουν να ολοκληρώσετε μια εργασία.

Πού θα βρείτε περισσότερες πληροφορίες

Ανατρέξτε στις ακόλουθες πηγές για πρόσθετες πληροφορίες και για αναβαθμίσεις του προϊόντος και του λογισμικού.

1. Διαδικτυακές τοποθεσίες της ASUS

Οι διαδικτυακές τοποθεσίες της ASUS παρέχουν την πιο πρόσφατη ενημέρωση για τα προϊόντα υλικού και λογισμικού της ASUS. Ανατρέξτε στη διεύθυνση <http://www.asus.com>

2. Προαιρετική τεκμηρίωση

Η συσκευασία του προϊόντος σας μπορεί να περιλαμβάνει προαιρετικά έντυπα τα οποία ενδέχεται να έχουν προστεθεί από τον αντιπρόσωπο. Τα έγγραφα αυτά δεν αποτελούν τμήμα της κανονικής συσκευασίας.

3. Σχετικά με το τρεμοπαίξιμο

https://www.asus.com/Microsite/display/eye_care_technology/

Υπηρεσίες επιστροφής

Τα προγράμματα επιστροφής και ανακύκλωσης της ASUS πηγάζουν από τη δέσμευσή μας στα υψηλότερα πρότυπα προστασίας του περιβάλλοντος. Πιστεύουμε στην παροχή λύσεων στους πελάτες μας, ώστε να είναι σε θέση να ανακυκλώνουν υπεύθυνα τα προϊόντα μας, τις μπαταρίες και άλλες συσκευές, καθώς και τα υλικά της συσκευασίας.

Μεταβείτε στη διεύθυνση <http://csr.asus.com/english/Takeback.htm> για λεπτομερείς πληροφορίες σχετικά με την ανακύκλωση σε διαφορετικές περιοχές.

Πληροφορίες προϊόντος για την Ετικέτα ενεργειακής κατάταξης ΕΕ



VU279CFE

1.1 Καλώς ορίσατε!

Ευχαριστούμε για την αγορά της οθόνης LCD ASUS®!

Το τελευταίο μοντέλο οθόνης LCD από την ASUS παρέχει ευρύτερη, φωτεινότερη και διαυγέστερη εικόνα, όπως και πληθώρα δυνατοτήτων που βελτιώνουν την εμπειρία θέασης.

Με αυτές τις δυνατότητες, μπορείτε να απολαύσετε την άνεση και την ευχάριστη οπτική εμπειρία που σας προσφέρει η οθόνη!

1.2 Περιεχόμενα συσκευασίας

Ελέγξτε τη συσκευασία σας για τα παρακάτω στοιχεία:

- ✓ Οθόνη LCD
- ✓ Βραχίονας οθόνης
- ✓ Βάση οθόνης
- ✓ Οδηγός γρήγορης εκκίνησης
- ✓ Κάρτα εγγύησης
- ✓ Καλώδιο τροφοδοσίας
- ✓ Καλώδιο HDMI (προαιρετικό)
- ✓ Καλώδιο USB-C σε C (προαιρετικό)
- ✓ Κατσαβίδι σχήματος L (προαιρετικό)
- ✓ 5 βίδες



Αν οποιοδήποτε από τα παραπάνω στοιχεία εμφανίζει βλάβη ή απουσιάζει, επικοινωνήστε αμέσως με το κατάστημα λιανικής πώλησης.



Σε περίπτωση που χρειαστεί να αντικαταστήσετε το καλώδιο τροφοδοσίας ή το καλώδιο σύνδεσης, επικοινωνήστε με την υπηρεσία εξυπηρέτησης πελατών της ASUS.

1.3 Εισαγωγή στην οθόνη

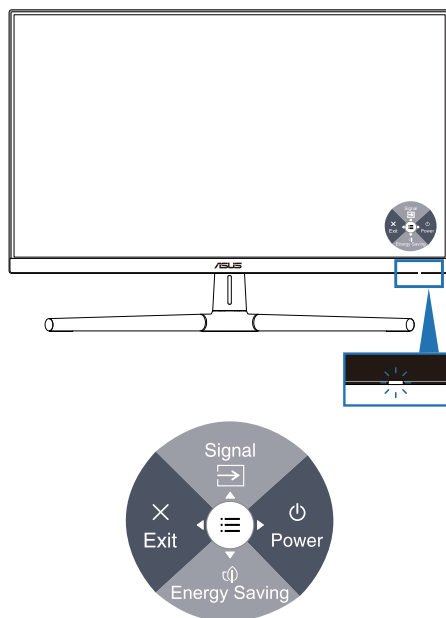

1.3.1 Πρόσοψη



1.  Κουμπί ενεργοποίησης (5 κατευθύνσεων)/ενδεικτική λυχνία λειτουργίας
 - Ενεργοποιεί και απενεργοποιεί την οθόνη.
 - Πατήστε το κουμπί και ωθήστε προς τα δεξιά για να απενεργοποιήσετε την οθόνη.
 - Η επεξήγηση των χρωμάτων της ενδεικτικής λυχνίας λειτουργίας είναι αυτή που αναφέρεται στον παρακάτω πίνακα.

Κατάσταση	Περιγραφή
Λευκό	Ενεργή
Πορτοκαλί	Κατάσταση αναμονής
Σβηστή	Σβηστή

2.  Shortcut 1 (Συντόμευση 1)
 - Πατήστε το κουμπί 5 κατευθύνσεων για εμφάνιση του μενού OSD όταν το μενού OSD είναι απενεργοποιημένο.
 - Προεπιλογή: Input Select (Επιλογή εισόδου)
 - Για να αλλάξετε τη λειτουργία του πλήκτρου πρόσβασης, μεταβείτε στο μενού Shortcut > Shortcut 1 (Συντόμευση > Συντόμευση 1).

3.  Shortcut 2 (Συντόμευση 2)
 - Πατήστε το κουμπί 5 κατευθύνσεων για εμφάνιση του μενού OSD όταν το μενού OSD είναι απενεργοποιημένο.
 - Προεπιλογή: Πλήκτρο πρόσβασης εξοικονόμησης ενέργειας
 - Για να αλλάξετε τη λειτουργία του πλήκτρου πρόσβασης, μεταβείτε στο μενού Shortcut > Shortcut 2 (Συντόμευση > Συντόμευση 2).
4.  Κουμπί εξόδου (5 κατευθύνσεων):
 - Πατήστε αυτό το κουμπί για εμφάνιση του μενού OSD όταν το μενού OSD είναι απενεργοποιημένο.
 - Πραγματοποιεί έξοδο από το μενού OSD.
5.  Κουμπί μενού (5 κατευθύνσεων):
 - Πατήστε αυτό το κουμπί για εμφάνιση του μενού OSD όταν το μενού OSD είναι απενεργοποιημένο. Πατήστε ξανά αυτό το κουμπί για εισαγωγή στο κύριο μενού επί της οθόνης OSD.
 - Ενεργοποιεί το επιλεγμένο στοιχείο του μενού OSD
 - Αύξηση/μείωση των τιμών ή μετακίνηση πάνω/κάτω/αριστερά/δεξιά.

1.3.2 Πίσω όψη

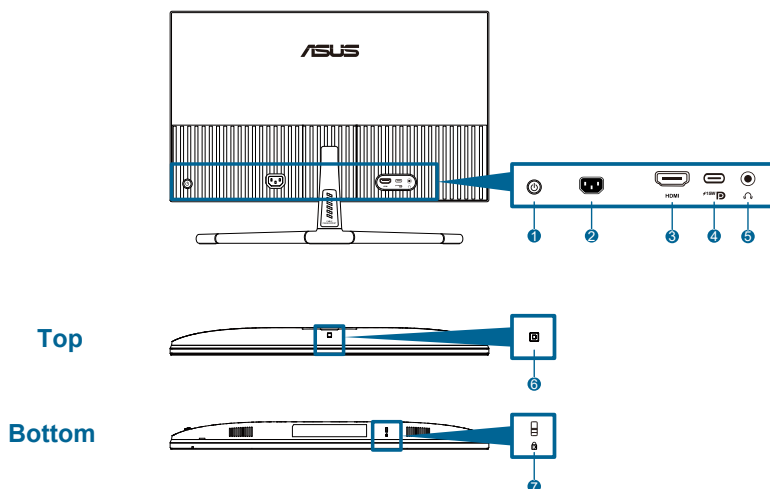

1. **Κουμπι έλέγχου (5 κατευθύνσεων).**
2. **Θύρα εισόδου AC:** Αυτή η θύρα συνδέει το καλώδιο τροφοδοσίας.
3. **Θύρα HDMI:** Η θύρα αυτή προορίζεται για τη σύνδεση με συμβατή συσκευή HDMI.
4. **Θύρα USB 3.2 Gen 1 Type-C:** Υποστηρίζει τη λειτουργία DP Alt.



Η θύρα παρέχει τροφοδοσία Μεγ. 15W.

5. **Υποδοχή ακουστικών:** Αυτή η θύρα είναι διαθέσιμη μόνο όταν είναι συνδεδεμένο ένα καλώδιο HDMI/USB-C.
6. **Αισθητήρας εφέ περιβάλλοντος:** Διαμορφώνει τις ρυθμίσεις του εφέ περιβάλλοντος.
7. **Υποδοχή κλειδαριάς τύπου Kensington.**



2.1 Συναρμολόγηση του βραχίονα/της βάσης οθόνης

Για να συναρμολογήσετε τη βάση της οθόνης:

1. Ακουμπήστε τη μπροστινή πλευρά της οθόνης πάνω σε ένα τραπέζι και ανασηκώστε το κάλυμμα VESA.
2. Τοποθετήστε τον μεντεσέ της διάταξης στήριξης στην υποδοχή του στο πίσω μέρος της οθόνης με 4 βίδες.
3. Προσαρτήστε τη βάση στον βραχίονα με βίδα.
4. Ασφαλίστε τη βίδα ευθυγραμμίζοντας τις αυλακώσεις.
5. Εγκαταστήστε το κάλυμμα VESA.



Συνιστούμε να καλύψετε την επιφάνεια του τραπεζιού με ένα μαλακό ύφασμα για να αποφύγετε ζημιά στην οθόνη.

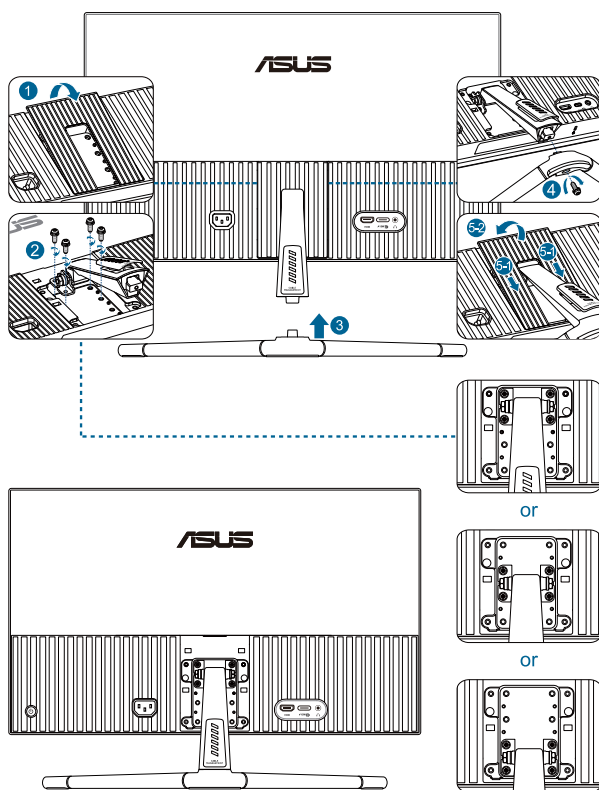

Μέγεθος βίδας βάσης: M4 x 12 mm.

2.2 Αφαίρεση του βραχίονα/βάσης (για επιτοίχια στήριξη τύπου VESA)

Ο αποσπώμενος βραχίονας/η βάση αυτής της οθόνης έχει σχεδιαστεί ειδικά για την επιτοίχια στήριξη VESA.

Για να αφαιρέσετε τον βραχίονα/τη βάση:

1. Ακουμπήστε τη μπροστινή πλευρά της οθόνης πάνω σε ένα τραπέζι και ανασηκώστε το κάλυμμα VESA.
2. Χρησιμοποιήστε κατασαβίδι για να αφαιρέσετε τη βίδα από τη βάση.
3. Αφαιρέστε τη βάση.
4. Αφαιρέστε τις βίδες από τον μεντεσέ και, στη συνέχεια, αφαιρέστε τον μεντεσέ.
5. Εγκαταστήστε το κάλυμμα VESA.

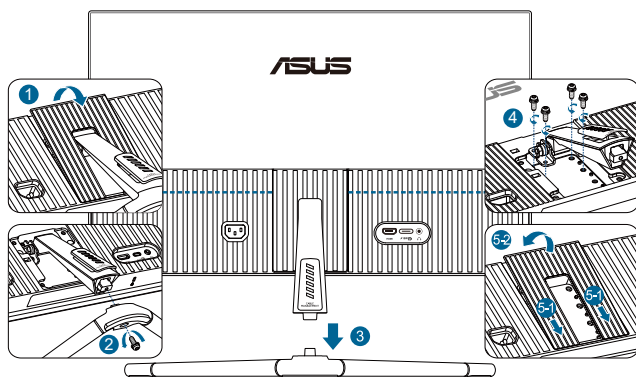

Συνιστούμε να καλύψετε την επιφάνεια του τραπεζιού με ένα μαλακό ύφασμα για να αποφύγετε ζημιά στην οθόνη.



- Το κιτ επιτοίχιας στήριξης τύπου VESA (75 x 75 mm) πρέπει να αγοραστεί ξεχωριστά.
- Χρησιμοποιήστε μόνο με Βραχίονα επιτοίχιας εγκατάστασης που περιλαμβάνεται στη λίστα UL/CSA/GS, με ελάχιστη ικανότητα βάρους/φορτίου 22,7 kg (50 lb) (Μέγεθος βίδας: M4 x 12 mm).

2.3 Προσαρμογή της οθόνης

- Για βέλτιστη θέαση, συνιστούμε να κοιτάτε σε ολόκληρη την επιφάνεια της οθόνης, στη συνέχεια ρυθμίστε την οθόνη στη γωνία που είναι η πιο άνετη για σας.
- Κρατήστε τη βάση για να εμποδίσετε την οθόνη να πέσει όταν θα αλλάξετε τη γωνία της.
- Η συνιστώμενη γωνία προσαρμογής είναι $+20^\circ$ έως -5° .

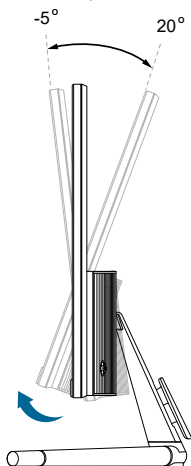

Είναι αναμενόμενη η ελαφριά ανακίνηση της οθόνης όσο ρυθμίζετε τη γωνία θέασης.

2.4 Σύνδεση καλωδίων

Συνδέστε τα καλώδια όπως στις παρακάτω οδηγίες:

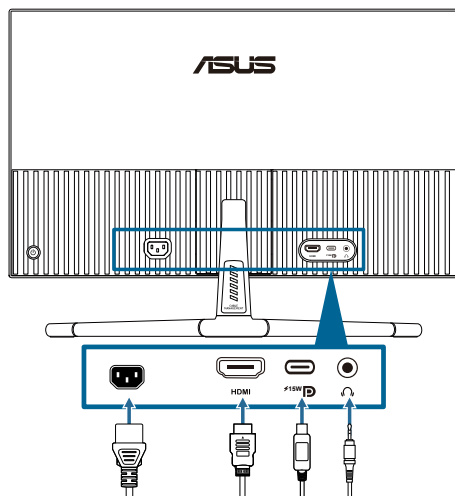

- **Για σύνδεση του καλωδίου τροφοδοσίας:** Συνδέστε το ένα άκρο του καλωδίου τροφοδοσίας με ασφάλεια στη θύρα εισόδου AC της οθόνης και το άλλο του άκρο στην ηλεκτρική πρίζα.
- **Για να συνδέσετε το καλώδιο HDMI/USB-C:**
 - a. Συνδέστε το ένα άκρο του καλωδίου HDMI/USB-C στην υποδοχή HDMI/USB-C της οθόνης.
 - b. Συνδέστε το άλλο άκρο του καλωδίου HDMI/USB-C στην υποδοχή HDMI/USB-C της συσκευής σας.



Προτείνεται η χρήση πιστοποιημένου καλωδίου USB Type-C. Εάν η πηγή σήματος υποστηρίζει τη λειτουργία DP Alt, μπορεί να μεταδοθεί το σύνολο των σημάτων βίντεο και ήχου.

- **Για να χρησιμοποιήσετε το ακουστικό:** συνδέστε το άκρο με το βύσμα στην υποδοχή ακουστικών της οθόνης κατά την τροφοδοσία σήματος HDMI ή .



Όταν συνδεθούν αυτά τα καλώδια, μπορείτε να επιλέξετε το σήμα που θέλετε από το στοιχείο **Signal (Σήμα)** στο μενού OSD.



Σε περίπτωση που χρειαστεί να αντικαταστήσετε το καλώδιο τροφοδοσίας ή το καλώδιο σύνδεσης, επικοινωνήστε με την υπηρεσία εξυπηρέτησης πελατών της ASUS.

2.5 Ενεργοποίηση της οθόνης

Πατήστε το κουμπί ενεργοποίησης **⏻**. Ανατρέξτε στις σελίδες 1-2 για τη θέση του κουμπιού ενεργοποίησης. Η ενδεικτική λυχνία λειτουργίας **⏻** ανάβει με λευκό χρώμα για να υποδείξει ότι η οθόνη βρίσκεται σε κατάσταση ON (Ενεργοποιημένη).

3.1 Μενού OSD (επί της οθόνης)

3.1.1 Διαμόρφωση

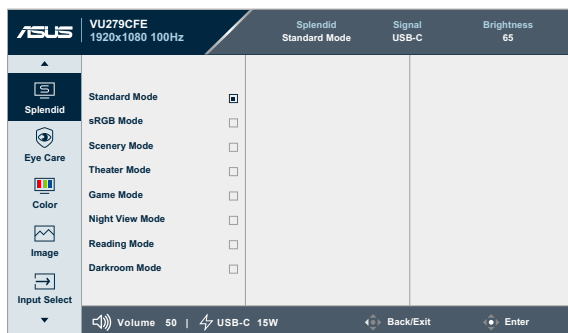

1. Πατήστε το κουμπί 5 κατευθύνσεων για να εμφανιστεί το μενού OSD.
2. Πατήστε το κουμπί Μενού  για να ενεργοποιήσετε το μενού OSD.
3. Πατήστε το κουμπί 5 κατευθύνσεων όπως υποδεικνύεται στην οθόνη για να πλοηγηθείτε στις λειτουργίες. Επισημάνετε την επιθυμητή λειτουργία και πατήστε ξανά το κουμπί για να την ενεργοποιήσετε. Εάν η επιλεγμένη λειτουργία έχει υπο-μενού, ωθήστε ξανά το κουμπί πάνω/κάτω για να περιηγηθείτε στις λειτουργίες του υπο-μενού. Επισημάνετε την επιθυμητή λειτουργία του υπο-μενού και πατήστε ξανά το κουμπί για να την ενεργοποιήσετε.
4. Μετακινήστε το κουμπί 5-κατευθύνσεων πάνω και κάτω για να αλλάξετε τις ρυθμίσεις της επιλεγμένης λειτουργίας.
5. Για έξοδο και αποθήκευση του μενού OSD, ωθήστε το κουμπί 5-κατευθύνσεων επανειλημμένα προς τα αριστερά μέχρι να εξαφανιστεί το μενού OSD. Για να ρυθμίσετε άλλες λειτουργίες, επαναλάβετε τα βήματα 1-4.

3.1.2 Εισαγωγή στις λειτουργίες του μενού οθόνης (OSD)

1. Splendid (Προεπιλογή)

Η λειτουργία αυτή περιλαμβάνει 8 δευτερεύουσες λειτουργίες τις οποίες μπορείτε να επιλέξετε ανάλογα με τις προτιμήσεις σας. Κάθε λειτουργία έχει την επιλογή Reset (Επαναφορά) παρέχοντας έτσι τη δυνατότητα να διατηρήσετε τη ρύθμισή σας ή να επιστρέψετε στην προεπιλεγμένη λειτουργία.

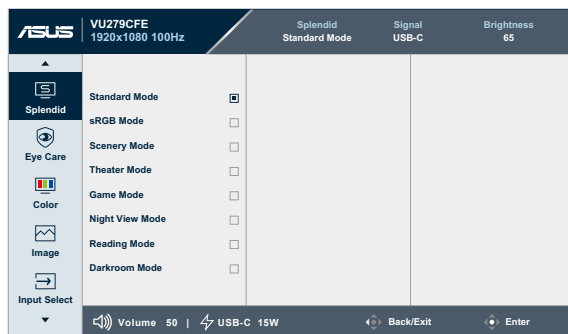

- **Standard Mode (Τυπική Λειτουργία):** Η καλύτερη επιλογή για επεξεργασία εγγράφων με την τεχνολογία βελτίωσης εικόνας Splendid.



Η λειτουργία Standard Mode ικανοποιεί τις απαιτήσεις Energy Star®.

- **sRGB Mode (Λειτουργία sRGB):** Η καλύτερη επιλογή για προβολή φωτογραφιών και γραφικών από Η/Υ.
- **Scenery Mode (Λειτουργία Σκηنيού):** Η καλύτερη επιλογή για προβολή φωτογραφιών τοπίου με την τεχνολογία βελτίωσης εικόνας Splendid.
- **Theater Mode (Λειτουργία Κινηματογράφου):** Η καλύτερη επιλογή για παρακολούθηση ταινιών με την τεχνολογία βελτίωσης εικόνας Splendid.
- **Game Mode (Λειτουργία Παιχνιδιού):** Η καλύτερη επιλογή για παιχνίδια με την τεχνολογία βελτίωσης εικόνας Splendid.
- **Night View Mode (Νυχτερινή Λειτουργία):** Η καλύτερη επιλογή για ταινίες ή παιχνίδια με σκοτεινά σκηνικά με την τεχνολογία βελτίωσης εικόνας Splendid.
- **Reading Mode (Λειτουργία Ανάγνωσης):** Αυτή είναι η καλύτερη επιλογή για την ανάγνωση βιβλίου.

- **Darkroom Mode (Λειτουργία Έλλειψης φωτός):** Αυτή είναι η καλύτερη επιλογή για περιβάλλον με χαμηλό φωτισμό.



- Στη λειτουργία Standard (Τυπική), οι ακόλουθες λειτουργίες δεν μπορούν να διαμορφωθούν από τον χρήστη: Saturation (Κορεσμός), Sharpness (Ευκρίνεια), ASCR.
- Στη λειτουργία sRGB, οι ακόλουθες λειτουργίες δεν μπορούν να διαμορφωθούν από τον χρήστη: Brightness (Φωτεινότητα), Contrast (Αντίθεση), Saturation (Κορεσμός), Color Temp. (Θερμ. χρώματος), Sharpness (Ευκρίνεια), ASCR.
- Στη λειτουργία Reading (Ανάγνωση), οι ακόλουθες λειτουργίες δεν μπορούν να διαμορφωθούν από τον χρήστη: Contrast (Αντίθεση), Saturation (Κορεσμός), Color Temp. (Θερμ. χρώματος), ASCR.

2. Eye Care

Σε αυτήν τη λειτουργία, μπορείτε να προσαρμόσετε τις ρυθμίσεις για να προστατέψετε καλύτερα τα μάτια σας.

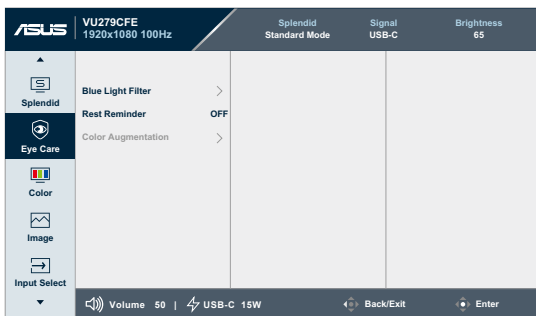

- **Blue Light Filter (Φίλτρο μπλε φωτός):** Σε αυτήν τη λειτουργία μπορείτε να ρυθμίσετε το φίλτρο μπλε φωτός από το 0 στο μέγιστο.
 - * **0:** καθόλου αλλαγές.
 - * **Μέγιστο:** Όσο υψηλότερο το επίπεδο, τόσο μικρότερη η διάχυση του μπλε φωτός. Όταν η λειτουργία Φίλτρο μπλε φωτός είναι ενεργοποιημένη, οι προεπιλεγμένες ρυθμίσεις της λειτουργίας “Τυπική Λειτουργία” εισάγονται αυτόματα. Εκτός από το μέγιστο επίπεδο, η φωτεινότητα ρυθμίζεται από τον χρήστη. Το μέγιστο είναι η βελτιωμένη ρύθμιση. Η λειτουργία Φωτεινότητα δεν μπορεί να προσαρμοστεί από τον χρήστη.



Για να ενεργοποιήσετε αυτή τη λειτουργία, πρέπει να κάνετε το εξής: απενεργοποιήστε τη λειτουργία Ambient Effect (Εφέ περιβάλλοντος).



Ανατρέξτε στη συνέχεια για να περιορίσετε την καταπόνηση των ματιών:

- Οι χρήστες θα πρέπει να απομακρύνονται για λίγο από την οθόνη, εάν δουλεύουν πολλές ώρες. Συνιστάται να κάνετε μικρά διαλείμματα (τουλάχιστον 5 λεπτών) μετά από περίπου 1 ώρα συνεχόμενης εργασίας στον υπολογιστή. Τα σύντομα και συχνά διαλείμματα είναι πιο αποτελεσματικά σε σχέση με ένα μεγαλύτερο διάλειμμα.
- Για να ελαχιστοποιήσουν την καταπόνηση και την ξηρότητα των ματιών, οι χρήστες θα πρέπει να ξεκουράζουν τα μάτια τους τακτικά, εστιάζοντας σε αντικείμενα που βρίσκονται μακριά.
- Οι ασκήσεις μπορούν να βοηθήσουν στη μείωση της καταπόνησης των ματιών. Επαναλάβετε αυτές τις ασκήσεις συχνά. Εάν η καταπόνηση των ματιών επιμένει, συμβουλευτείτε ιατρό. Ασκήσεις ματιών: (1) Κοιτάξτε πάνω και κάτω επαναλαμβανόμενα (2) Περιστρέψτε τα μάτια σας (3) Μετακινήστε τα μάτια σας διαγώνια.
- Το μπλε φως υψηλής ενέργειας ενδέχεται να οδηγήσει σε καταπόνηση των ματιών και ηλικιακή εκφύλιση ωχράς κηλίδας (AMD). Το Blue light Filter (Φίλτρο μπλε φωτός) μειώνει κατά 70% (μέγιστο) το επιβλαβές μπλε φως για την αποφυγή του CVS (Ψηφιακή καταπόνηση των ματιών) όταν ο χρήστης προσαρμόζει το φίλτρο μπλε φωτός στο μέγιστο επίπεδο.

-
- **Rest Reminder (Υπενθύμιση ανάπαυσης):** Αυτή η λειτουργία σας παρέχει υπενθύμιση ανάπαυσης σύμφωνα με τον χρόνο που ορίζετε ως εργάσιμο. Για παράδειγμα, εάν ορίσετε τα 30 λεπτά ως χρόνο εργασίας, μόλις παρέλθει ο χρόνος θα εμφανιστεί μια υπενθύμιση στην πάνω αριστερά γωνία της οθόνης για 5 δευτέρα. Πιέστε οποιοδήποτε πλήκτρο για να εξαφανιστεί η υπενθύμιση της οθόνης OSD.



Όταν είναι ενεργοποιημένη αυτή η λειτουργία, οι ακόλουθες λειτουργίες δεν είναι διαθέσιμες: Splendid Demo Mode, GamePlus και QuickFit.

-
- **Color Augmentation (Ενίσχυση χρώματος):** Το εύρος ρύθμισης χρώματος κυμαίνεται από 0 έως 100.



Αυτή η λειτουργία δεν είναι διαθέσιμη στη λειτουργία sRGB στην κατηγορία Splendid.

3. Color (Χρώμα)

Ορίστε μία επιθυμητή ρύθμιση χρώματος από αυτό το μενού.



- **Brightness (Φωτεινότητα):** Το εύρος ρύθμισης κυμαίνεται από 0 έως 100.



Αυτή η λειτουργία δεν είναι διαθέσιμη όταν είναι ενεργοποιημένη η λειτουργία Εφέ περιβάλλοντος.

- **Contrast (Αντίθεση):** Το εύρος ρύθμισης κυμαίνεται από 0 έως 100.
- **Saturation (Κορεσμός):** Το εύρος ρύθμισης κυμαίνεται από 0 έως 100.
- **Color Temp. (Θερμ. χρώματος):** Περιλαμβάνει 4 λειτουργίες: **Cool (Ψυχρό)**, **Normal (Κανονικό)**, **Warm (Ζεστό)**, και **User Mode (Λειτουργία χρήση)**.

4. Image (Εικόνα)

Ορίστε τη ρύθμιση που συνδέεται με την εικόνα από αυτό το μενού.

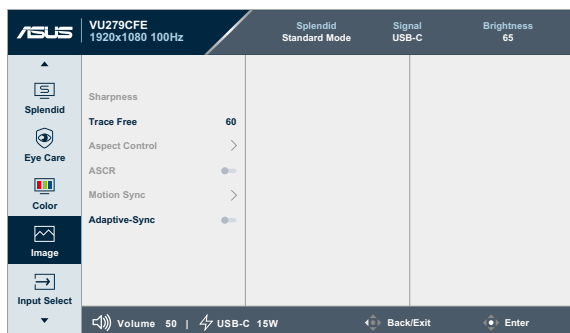

- **Sharpness (Ευκρίνεια)**: Το εύρος ρύθμισης κυμαίνεται από 0 έως 100.
- **Trace Free (Χωρίς ιχνη)**: Προσαρμόζει τον χρόνο απόκρισης της οθόνης.
- **Aspect Control (Έλεγχος αναλογίας εικόνας)**: Προσαρμόζει την αναλογία οθόνης σε **Full (Πλήρης)** ή **4:3**.



Η επιλογή 4:3 είναι διαθέσιμη μόνο όταν η πηγή εισόδου είναι 4:3.

- **ASCR**: Ενεργοποιεί ή απενεργοποιεί τη λειτουργία ASCR (Εξυπνη αναλογία αντίθεσης ASUS).
- **Motion Sync (Συγχρονισμός Κίνησης)**: Προσφέρει μια πιο καθαρή λειτουργία κατά την προβολή κινούμενων εικόνων. Σημειώστε ότι η λειτουργία αυτή είναι διαθέσιμη όταν ο ρυθμός ανανέωσης είναι 75Hz ~ 100Hz. Περιλαμβάνει δύο λειτουργίες: **Normal Mode (Κανονική λειτουργία)** και **Advanced Mode (Λειτουργία για προχωρημένους)**, η οποία παρέχει διαφορετικά εφέ.



- Όταν είναι ενεργοποιημένη αυτή η λειτουργία, το σύστημα μειώνει αυτόματα το επίπεδο φωτεινότητας.
- Εάν είναι ενεργοποιημένη η λειτουργία Adaptive-Sync, η λειτουργία Motion Sync (Συγχρονισμός Κίνησης) είναι ανενεργή.
- Για να ενεργοποιήσετε αυτή τη λειτουργία, πρέπει να κάνετε το εξής: απενεργοποιήστε τη λειτουργία Ambient Effect (Εφέ περιβάλλοντος).

- **Adaptive-Sync**: Επιτρέπει σε μία πηγή γραφικών που υποστηρίζεται από AMD FreeSync (HDMI) να προσαρμόζει δυναμικά τον ρυθμό ανανέωσης με βάση τους τυπικούς ρυθμούς πλαισίου περιεχομένου για αποδοτική, εικονικά χωρίς κόλλημα και με χαμηλή λανθάνουσα ενημέρωση οθόνης.



Αυτή η λειτουργία δεν είναι διαθέσιμη όταν είναι ενεργοποιημένη η λειτουργία Motion Sync (Συγχρονισμός κίνησης).

5. Input Select (Επιλογή εισόδου)

Σε αυτή τη λειτουργία, μπορείτε να επιλέξετε την επιθυμητή πηγή εισόδου.

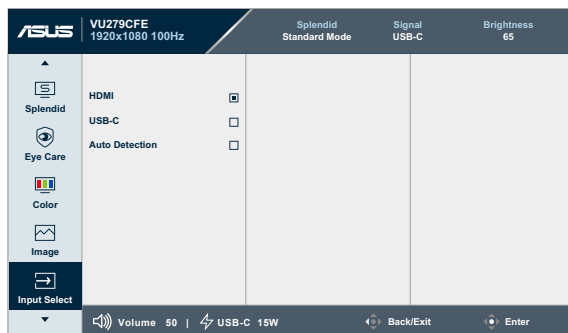

- **Auto Detection (Αυτόματη ανίχνευση):** ανιχνεύει αυτόματα άλλα ενεργά σήματα εάν το τρέχον σήμα εισόδου είναι ανενεργό.

6. Settings (Ρυθμίσεις)

Σας επιτρέπει να ρυθμίσετε το σύστημα.



- **Splendid Demo Mode:** Ενεργοποιεί τη λειτουργία επίδειξης του Splendid.
- **Sound (Ήχος):**
 - * Ρυθμίζει την επιλογή **Volume (Ένταση ήχου)** από 0 έως 100.
 - * Ενεργοποίηση ή Κατάργηση της επιλογής **Mute (Σίγαση)** της εξόδου ήχου.
- **GamePlus:** Η λειτουργία GamePlus παρέχει ένα κιτ εργαλείων και δημιουργεί καλύτερο περιβάλλον παιχνιδιού για τους χρήστες όταν παίζουν διαφορετικούς τύπους παιχνιδιών.
 - * **Crosshair (Σταυρόνημα):** Η επίστρωση Crosshair με διαφορετικές επιλογές σταυρονήματος, σας επιτρέπει να επιλέξετε αυτό που ταιριάζει καλύτερα στο παιχνίδι που παίζετε.
 - * **Timer (Χρονόμετρο):** Μπορείτε να τοποθετήσετε το χρονόμετρο στην επάνω αριστερή γωνία της οθόνης, ώστε να παρακολουθείτε τον χρόνο παιχνιδιού.
 - * **FPS Counter (Μετρητής FPS):** Ο μετρητής FPS (εικόνες ανά δευτερόλεπτο) σας ενημερώνει για την ομαλή εκτέλεση του παιχνιδιού.
 - * **Display Alignment (Ευθυγράμμιση οθόνης):** Η λειτουργία ευθυγράμμισης οθόνης εμφανίζει γραμμές ευθυγράμμισης στις 4 πλευρές της οθόνης, οι οποίες χρησιμεύουν ως ένα εύκολο και πρακτικό εργαλείο για την τέλεια ευθυγράμμιση πολλαπλών οθονών.

- **QuickFit (Γρήγορη προσαρμογή)**: Μπορείτε να έχετε μια προεπισκόπηση της διάταξης του εγγράφου ή της φωτογραφίας απευθείας στην οθόνη, χωρίς να χρειάζεται να εκτυπώνετε δοκιμαστικά αντίγραφα.

- * **Alignment (Ευθυγράμμιση)**: Διευκολύνει τους σχεδιαστές και τους χρήστες να οργανώσουν το περιεχόμενο και τη διάταξη μίας σελίδας και να επιτύχουν μία ομοιόμορφη αίσθηση και εμφάνιση.

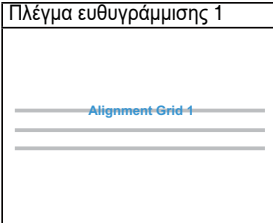
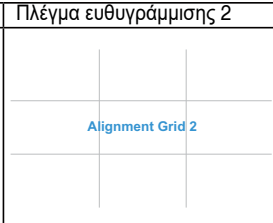
Πλέγμα ευθυγράμμισης 1	Πλέγμα ευθυγράμμισης 2
	

- * **Paper size (Μέγεθος χαρτιού)**: Παρέχει στους χρήστες τη δυνατότητα προβολής των εγγράφων τους σε πραγματικό μέγεθος στην οθόνη.

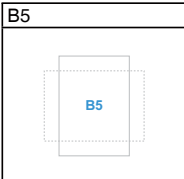
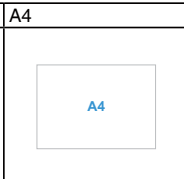
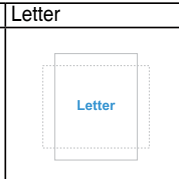
B5	A4	Letter
		

- * **Photo (Φωτογραφία)**: Τα διάφορα πραγματικά μεγέθη φωτογραφίας που εμφανίζονται, παρέχουν στους φωτογράφους και τους άλλους χρήστες τη δυνατότητα ακριβούς προβολής και επεξεργασίας των φωτογραφιών τους σε πραγματικό μέγεθος στην οθόνη.

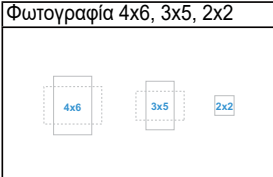
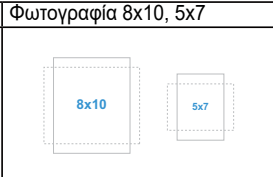
Φωτογραφία 4x6, 3x5, 2x2	Φωτογραφία 8x10, 5x7
	

- **Power Saving (Εξοικονόμηση ενέργειας)**: Επιλέξτε **Normal Level (Κανονικό επίπεδο)** για ενεργοποίηση του διανομέα κατά τη διάρκεια της εξοικονόμησης ενέργειας. Επιλέξτε **Deep Level (Βαθύ επίπεδο)** για απενεργοποίηση του διανομέα κατά τη διάρκεια της εξοικονόμησης ενέργειας.

- **OSD Setup (Ρύθμιση μενού OSD):**
 - * Προσαρμόζει τη ρύθμιση **OSD Timeout (Λήξη OSD)** από 10 έως 120 δευτερόλεπτα.
 - * Ενεργοποιεί ή απενεργοποιεί τη λειτουργία **DDC/CI**.
 - * Προσαρμόζει το φόντο του OSD από **Opaque (Αδιαφανές)** σε **Transparent (Διαφανές)**.
- **Language (Γλώσσα):** Υπάρχουν 23 γλώσσες για επιλογή, στις οποίες συμπεριλαμβάνονται αγγλικά, γαλλικά, γερμανικά, ιταλικά, ισπανικά, ολλανδικά, πορτογαλικά, ρωσικά, τσεχικά, κροατικά, πολωνικά, ρουμανικά, ουγγρικά, τουρκικά, απλοποιημένα κινέζικα, παραδοσιακά κινέζικα, ιαπωνικά, κορεατικά, ταϊλανδικά, ινδονησιακά, περσικά, ουκρανικά, βιετναμέζικα.
- **Key Lock (Κλειδωμα πλήκτρων):** Απενεργοποιεί όλα τα πλήκτρα λειτουργιών. Πιέστε το κουμπί 5 κατευθύνσεων για περισσότερο από 5 δευτερόλεπτα για ακύρωση του κλειδώματος πλήκτρων.
- **Information (Πληροφορίες):** Εμφανίζει τις πληροφορίες της οθόνης.
- **Power Indicator (Ενδεικτική λυχνία λειτουργίας):** Ενεργοποιεί/απενεργοποιεί την ένδειξη LED τροφοδοσίας.
- **Ambient Effect (Εφέ περιβάλλοντος):** Συγχρονίζει τη φωτεινότητα της οθόνης με αλλαγές στον φωτισμού του περιβάλλοντος.



-
- Για να ενεργοποιήσετε αυτή τη λειτουργία, πρέπει να κάνετε τα εξής: απενεργοποιήστε το Συγχρονισμό κίνησης και ρυθμίστε το Φίλτρο μπλε φωτός στο Επίπεδο 0.
 - Αυτή η λειτουργία δεν είναι διαθέσιμη όταν είναι καλυμμένος ο αισθητήρας εφέ περιβάλλοντος.
-

- **Power Key Lock (Κλειδωμα πλήκτρου τροφοδοσίας):** Για απενεργοποίηση / ενεργοποίηση του πλήκτρου τροφοδοσίας.
- **All Reset (Επαναφορά όλων):** Η επιλογή «Yes» (Ναι) σας επιτρέπει να επαναφέρετε τις προεπιλεγμένες ρυθμίσεις.

7. Shortcut (Συντόμευση)

Καθορίζει τις λειτουργίες για τα κουμπιά συντόμευσης 1 και 2.

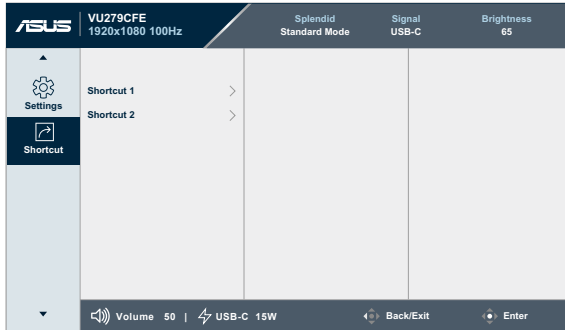

- **Shortcut 1(Συντόμευση 1)/Shortcut 2 (Συντόμευση 2):**
Επιλέγει μια λειτουργία για τα κουμπιά συντόμευσης 1 και 2.



Όταν επιλέγεται ή ενεργοποιείται μια συγκεκριμένη λειτουργία, το κλειδί συντόμευσης ενδέχεται να μην υποστηρίζεται. Διαθέσιμες επιλογές λειτουργιών για συντόμευση: Blue Light Filter (Φίλτρο μπλε φωτός), Splendid, Brightness (Φωτεινότητα), Contrast (Αντίθεση), Input Select (Επιλογή εισόδου), Color Temp. (Θερμ. χρώματος), Volume (Ένταση ήχου), QuickFit (Γρήγορη προσαρμογή), GamePlus, Rest Reminder (Υπενθύμιση ξεκούρασης), Color Augmentation (Ενίσχυση χρώματος), Energy Saving (Εξοικονόμηση ενέργειας).

3.2 Σύνοψη προδιαγραφών

Τύπος Πίνακα	TFT LCD
Μέγεθος πλαισίου	Ευρεία οθόνη 27" (16:9, 68,60 cm)
Μέγ. Ανάλυση	1920 x 1080
Ύψος εικονοστοιχείου	0,3114 mm x 0,3114 mm
Φωτεινότητα (Τυπ.)	250 cd/m ²
Λόγος Αντίθεσης (Συν.)	1300:1
Οπτική γωνία (Ορ/Καθ), CR>10	178°/178°
Χρώματα οθόνης	16,7 M (RGB 6 bit + Hi-FRC)
Χρόνος Ανταπόκρισης	5ms (GTG) / 1ms (MPRT)
Επιλογή Θερμοκρασίας Χρώματος	4 θερμοκρασίες χρώματος
Ψηφιακή είσοδος	HDMI v1.4 x 1, USB-C x 1
Ψηφιακή έξοδος	Όχι
Υποδοχή ακουστικών	Ναι
Είσοδος ήχου	Όχι
Ηχείο (Ενσωματωμένο)	Όχι
Ενδεικτική λυχνία LED λειτουργίας	Λευκό (Ενεργό) / Πορτοκαλί (Αναμονή)
Γωνία κλίσης	+20°~ -5°
επιτοίχια στήριξη τύπου VESA	75 x 75 mm
Κλειδαριά Kensington	Ναι
Τάση εισόδου AC	AC: 100~240V
Κατανάλωση ισχύος	Ενεργοποίηση: 14,7 W*, Αναμονή: ≤ 0,5 W, Απενεργοποίηση: 0,3 W
Θερμοκρασία (Λειτουργία)	0°C~40°C
Θερμοκρασία (Χωρίς λειτουργία)	-20°C~+60°C
Διαστάσεις (Π x Υ x Β) χωρίς βάση	611,3 mm x 363,7 mm x 46,5 mm
Διαστάσεις(Π x Υ x Β) με βάση	611,3 mm x 484,5 mm x 202,5 mm (ανώτατη) 611,3 mm x 459,5 mm x 202,5 mm (κέντρο) 611,3 mm x 434,5 mm x 202,5 mm (κατώτατη) 690 mm x 138 mm x 431 mm (συσκευασία)
Βάρος (Εκτιμ.)	4,8 kg (Καθαρό); 4,3 kg (Καθαρό, χωρίς βάση); 7,5 kg (Μεικτό)

Πολλαπλές γλώσσες	23 γλώσσες, (αγγλικά, γαλλικά, γερμανικά, ιταλικά, ισπανικά, ολλανδικά, πορτογαλικά, ρωσικά, τσεχικά, κροατικά, πολωνικά, ρουμανικά, ουγγρικά, τουρκικά, απλοποιημένα κινέζικα, παραδοσιακά κινέζικα, ιαπωνικά, κορεατικά, ταϊλανδικά, ινδονησιακά, περσικά, ουκρανικά, Βιετναμέζικα)
Εξαρτήματα	Οδηγός γρήγορης εκκίνησης, Κάρτα εγγύησης, Καλώδιο τροφοδοσίας, Καλώδιο HDMI (προαιρετικό), Καλώδιο USB C σε C (προαιρετικό), Κατσαβίδι σχήματος L (προαιρετικό), 5 βίδες
Συμμόρφωση και πρότυπα	cTUVus, FCC, ICES-3, EPEAT Gold, CB, CE, ErP, WEEE, EU Energy, ISO 9241-307, UkrSEPRO, Ukraine Energy, CU, CCC, CEL, BSMI, RCM, MEPS, VCCI, PSE, PC Recycle, J-MOSS, KC, KCC, KMEPS, Energy Star®, TCO, RoHS, CEC, Windows 10/11 WHQL, TÜV Flicker Free, TÜV Low Blue Light, Vietnam MEPS

***Οι προδιαγραφές υπόκεινται σε αλλαγές χωρίς προειδοποίηση.**

****Κατανάλωση ενέργειας σε κατάσταση λειτουργίας, όπως ορίζεται στην έκδοση Energy Star 8.0.**

3.3 Διάσταση περιγράμματος

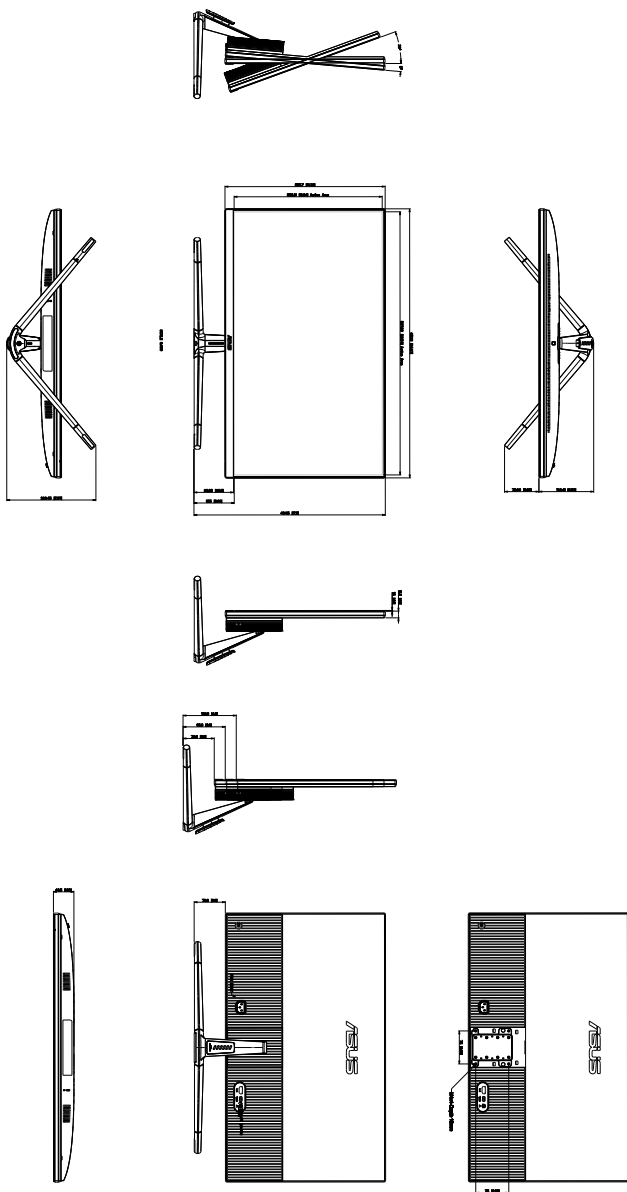

ASUS VU279CFE Outline Dimension
* Unit: mm(inch)

3.4 Αντιμετώπιση προβλημάτων (FAQ)

Πρόβλημα	Πιθανή λύση
Η ενδεικτική λυχνία LED λειτουργίας δεν είναι ANAMMENNΗ	<ul style="list-style-type: none">• Πατήστε το κουμπί ⏻ για να ελέγξετε αν η οθόνη είναι σε κατάσταση ενεργοποίησης (ON).• Ελέγξτε αν το καλώδιο τροφοδοσίας ρεύματος είναι συνδεδεμένο σωστά στην οθόνη και στην πρίζα παροχής ρεύματος.• Ελέγξτε εάν ο διακόπτης τροφοδοσίας είναι ON (ENERΓΟΣ).
Η λυχνία (LED) ένδειξης λειτουργίας είναι πορτοκαλί και δεν εμφανίζεται εικόνα στην οθόνη	<ul style="list-style-type: none">• Ελέγξτε αν η οθόνη και ο υπολογιστής είναι σε κατάσταση ενεργοποίησης (ON).• Σιγουρευτείτε ότι το καλώδιο σήματος είναι σωστά συνδεδεμένο στην οθόνη και στον υπολογιστή.• Επιθεωρήστε το καλώδιο σήματος και σιγουρευτείτε ότι κανένας από τους ακροδέκτες δεν έχει λυγίσει.• Συνδέστε τον υπολογιστή με κάποια άλλη διαθέσιμη οθόνη για να ελέγξετε αν λειτουργεί σωστά ο υπολογιστής.
Η εικόνα στην οθόνη είναι πολύ ανοιχτόχρωμη ή σκοτεινή	<ul style="list-style-type: none">• Προσαρμόστε τις ρυθμίσεις "Contrast" (Αντίθεση) και "Brightness" (Φωτεινότητα) μέσω του μενού OSD.
Η εικόνα στην οθόνη αναπηδά ή εμφανίζεται ένα κύμα στην εικόνα	<ul style="list-style-type: none">• Σιγουρευτείτε ότι το καλώδιο σήματος είναι σωστά συνδεδεμένο στην οθόνη και στον υπολογιστή.• Μετακινήστε ηλεκτρικές συσκευές που μπορεί να προκαλούν ηλεκτρικές παρεμβολές.
Η εικόνα στην οθόνη παρουσιάζει χρωματικά ελαττώματα (το λευκό δεν δείχνει λευκό)	<ul style="list-style-type: none">• Επιθεωρήστε το καλώδιο σήματος και σιγουρευτείτε ότι κανένας από τους ακροδέκτες δεν έχει λυγίσει.• Κάντε All Reset (Επαναφορά όλων) μέσω του OSD.• Προσαρμόστε τις ρυθμίσεις χρωμάτων R/G/B (Κόκκινο/Πράσινο/Μπλε) ή επιλέξτε τη Θερμοκρασία Χρώματος μέσω του μενού OSD.
Δεν υπάρχει ήχος ή ο ήχος είναι πολύ χαμηλός	<ul style="list-style-type: none">• Βεβαιωθείτε ότι το καλώδιο HDMI/USB-C είναι συνδεδεμένο σωστά στην οθόνη και στον υπολογιστή.• Προσαρμόστε τις ρυθμίσεις έντασης ήχου της οθόνης και της συσκευής HDMI/USB-C.• Σιγουρευτείτε ότι το πρόγραμμα οδήγησης της κάρτας ήχου είναι σωστά εγκατεστημένο και ενεργοποιημένο.

3.5 Υποστηριζόμενοι τρόποι λειτουργίας

Συχνότητα ανάλυσης	Οριζόντια Συχνότητα (KHz)	Οριζόντια Συχνότητα (KHz)	Εικονοστοιχεία (Pixel) (MHz)
640 x 480	31,47(N)	59,94(N)	25,18
640 x 480	37,87(N)	72,82(N)	31,5
640 x 480	37,5(N)	75,00(N)	31,5
720 x 400	31,47(N)	70,08(P)	28,32
800 x 600	35,16(P)	56,25(P)	36
800 x 600	37,88(P)	60,32(P)	40
800 x 600	48,08(P)	72,12(P)	50
800 x 600	46,86(P)	75,00(P)	49,5
832 x 624	49,72(P/N)	74,55(P/N)	57,28
848 x 480	31,0(P)	60(P)	33,75
1024 x 768	48,36(N)	60,00(N)	65
1024 x 768	56,476(N)	70,069(N)	75
1024 x 768	60,02(N)	75,00(N)	78,75
1152 x 864	67,5(P/N)	75(P/N)	108
1280 x 720	44,77(N)	60	74,5
1280 x 768	47,8(N)	60(N)	79,5
1280 x 768	60,3(P)	75(P)	102,25
1280 x 800	49,7(N)	60(P)	84,5
1280 x 960	60,00(P)	60,00(N)	108
1280 x 1024	63,98(P)	60,02(P)	108
1280 x 1024	79,98(P)	75,02(P)	135
1366 x 768	47,712(P)	59,79(P)	85,5
1400 x 1050	65,3(N)	60(P)	121,75
1440 x 900	55,94(N)	59,89(P)	106,5
1680 x 1050	65,29(N)	60,00(P)	146,25
1920 x 1080	67,5(P)	60,00(P)	148,5
1920 x 1080	83,925	75	167,85
1920 x 1080	95,54	85	191,08
1920 x 1080	106,875	95	222,3
1920 x 1080	109,004	100	221,28

"P" / "N" σημαίνει "Θετική" / "Αρνητική" πολικότητα του εισερχόμενου Ορ. συγχρονισμού / Καθ. συγχρονισμού (χρονισμός εισόδου).

Όταν η οθόνη βρίσκεται στη λειτουργία βίντεο (δηλ. δεν απεικονίζει δεδομένα), υποστηρίζονται επιπλέον οι παρακάτω λειτουργίες υψηλής ανάλυσης, εκτός από το βίντεο τυπικής ανάλυσης.

Ανάλυση	Κάθετη Συχνότητα (Hz)
1920 x 1080	50 Hz
	59,94 Hz
	60 Hz
1440 x 480p	59,94 Hz
	60 Hz
1440 x 576p	50 Hz
1280 x 720p	50 Hz
	59,94 Hz
	60 Hz
720 x 576p	50 Hz
720 x 480p	59,94 Hz
	60 Hz
640 x 480p (VGA)	59,94 Hz
	60 Hz